

COMPANY PROFILE



**PT. BERSAMA
KINGSA
SEJAHTERA**



APAKAH INI
IMPIAN

ANDA?



KENYATAANNYA:

BIAYA PENDIDIKAN MAHAL

**LAPANGAN PEKERJAAN MINIM,
GAJI KECIL, KEBUTUHAN HIDUP
TINGGI**



KENYATAANNYA:
MENCARI PEKERJAAN SEMAKIN SULIT
OVERQUALIFIED SALAH, UNDERQUALIFIED JUGA SALAH,
PHK TERJADI DIMANA-MANA



PENGEN PUNYA USAHA/BISNIS

TAPI...



- GAK PUNYA MODAL
- RESIKONYA BESAR

**SOLUSINYA ADALAH:
BERMITRA DENGAN**



**PT. BERSAMA
KINGSA
SEJAHTERA**

**MODAL KECIL, RESIKO KECIL, TEMPAT FLEKSIBEL, WAKTU FLEKSIBEL,
TIDAK PERLU KARYAWAN, TIDAK PERLU STOK PRODUK,
BISA DIKERJAKAN OFFLINE MAUPUN ONLINE,
POTENSI REZEKI MILIARAN**



PT. BERSAMA KINGSA SEJAHTERA



PT. BERSAMA
KINGSA
SEJAHTERA

PROFIL:

PT. BERSAMA KINGSA SEJAHTERA MERUPAKAN SEBUAH PERUSAHAAN DALAM NEGERI YANG BERGERAK DI BIDANG PENJUALAN LANGSUNG

ALAMAT:

JL. BATURAN RAYA NO.29B, TRIHANGGO, GAMPING,
SLEMAN, YOGYAKARTA 55291

VISI DAN MISI



PT. BERSAMA
KINGSA
SEJAHTERA

VISI:

Menjadi perusahaan yang amanah dan terpercaya dalam meningkatkan kesejahteraan umat melalui produk halal dan berkualitas, serta menyediakan peluang bisnis yang berkah dan berkelanjutan.

MISI:

Meningkatkan kesejahteraan masyarakat dengan memberikan peluang usaha yang halal, mudah dijalankan, dan sesuai syariah.

LEGALITAS

PEMERINTAH REPUBLIK INDONESIA
PERIZINAN BERUSAHA BERBASIS RISIKO
IZIN : 14112360917390007

Berdasarkan Undang-Undang Nomor 6 Tahun 2023 tentang Penetapan Peraturan Pemerintah Pengganti Undang-Undang Nomor 2 Tahun 2022 tentang Cipta Kerja Menjadi Undang-Undang, Pemerintah Republik Indonesia menerbitkan Surat Izin Usaha Perdagangan (SIUP) kepada Pelaku Usaha berikut ini:

1. Nama Pelaku Usaha	: PT BERSAMA KINGSA SEJAHTERA
2. Nomor Induk Berusaha (NIB)	: 1411236091739
3. Alamat Kantor	: JALAN BATURAN RAYA NOMOR 299, Desa/Kelurahan Trihanggo, Kec. Gamping, Kab. Sleman, Provinsi Daerah Istimewa Yogyakarta, Kode Pos: 55291
4. Status Penanaman Modal	: PMDN
5. No. Telepon	: 081802627558
6. Kode Klasifikasi Baku Lapangan Usaha Indonesia (KBLI)	: 47999 - Perdagangan eceran bukan di toko, kios, kaki lima dan los pasar lainnya YTD
7. Lokasi Usaha	: Jl. baturan 299, Desa/Kelurahan Trihanggo, Kec. Gamping, Kab. Sleman, Provinsi Daerah Istimewa Yogyakarta, Kode Pos: 55599
8. Status	: Telah memenuhi persyaratan

Lampiran izin ini memuat daftar persyaratan dan/atau kewajiban sesuai dengan kode KBLI Pelaku Usaha dan merupakan bagian tidak terpisahkan dari dokumen izin yang dimaksud. Pelaku Usaha dengan izin tersebut di atas wajib menjalankan kegiatan usahanya sesuai dengan ketentuan peraturan perundang-undangan.

Ditentukan tanggal: 1 September 2025

a.n. Menteri Perdagangan
Menteri Investasi dan Hilirisasi/
Kepala Badan Koordinasi Penanaman Modal



Ditandatangani secara elektronik

Dicetak tanggal: 1 September 2025

1. Dokumen ini diterbitkan sistem OSS berdasarkan data dari Pelaku Usaha, sehingga dalam sistem OSS yang menjadi tanggung jawab Pelaku Usaha.

2. Dokumen ini terdapat keabsahan di dokumen ini akan dilakukan perbaikan sebagaimana mestinya.

3. Dokumen ini telah ditandatangani secara elektronik menggunakan sertifikat elektronik yang diterbitkan oleh B2-E-GESN.

4. Data terdapat Perizinan Berusaha dapat diperoleh melalui sistem OSS menggunakan link akses.



Kamar Dagang dan Industri
Chamber of Commerce and Industry

KARTU TANDA ANGGOTA BIASA
Certificate of Ordinary Member

	Nama Name	ACHDAN HARIS SETYAWAN
	Nama Perusahaan Company Name	PT BERSAMA KINGSA SEJAHTERA
	Provinsi Province	DAERAH ISTIMEWA YOGYAKARTA
	Kota / Kabupaten City / Regency	KAB. SLEMAN
	Nomor Anggota Membership Number	24293404-25102115001
	Nomor Registrasi Perusahaan Company Registration Number	24293404-25102135001
	Berlaku Hingga Date of Expiry	21 OKTOBER 2026

Dewan Pengurus KADIN Indonesia
Board of Directors Kadin Indonesia

Anindya N. Bakrie
Ketua Umum

Pindai QR
Untuk Identifikasi

24293404

WFDSA Member

TANDA KEANGGOTAAN

No. Anggota : 0261/09/25

DIBERIKAN KEPADA

PT. BERSAMA KINGSA SEJAHTERA
KINGSA

Sebagai Perusahaan Anggota Asosiasi Penjualan Langsung Indonesia yang memiliki dedikasi untuk kemajuan Industri Penjualan Langsung serta memegang teguh komitmen dalam menjalankan Penjualan Langaung secara benar dan beretika

Berlaku : 4 September 2025 - 3 September 2026

Jakarta, 4 September 2025

 ANDAM DEWI KETUA UMUM	 INA RACHMAN, SH.,MH. SEKRETARIS JENDERAL
---	--



BAGAIMANA CARANYA?

SISTEM: SINGLE ID

I. REGISTRASI RP. 25.000



II. BELANJA PAKET PRODUK



III. KEUNTUNGAN



IV. REPEAT ORDER
RP. 175.000



V. APRESIASI



VI. STOKIS



I. REGISTRASI RP. 25.000

1. MARKETING PLAN (FILE PDF)

2. CATALOG PRODUCT (FILE PDF)

II. BELANJA PAKET PRODUK

NO	PAKET	HARGA	PRODUK	TEAM
1.	DREAMER	200.000	1 PV	3
2.	COMMITTER	800.000	4 PV	9
3.	CONSISTENT	2.600.000	13 PV	27
4.	STRATEGIST	8.000.000	40 PV	81
5.	MULTIPLIER	24.200.000	121 PV	243

III. KEUNTUNGAN

1. PENJUALAN PAKET (HARIAN)

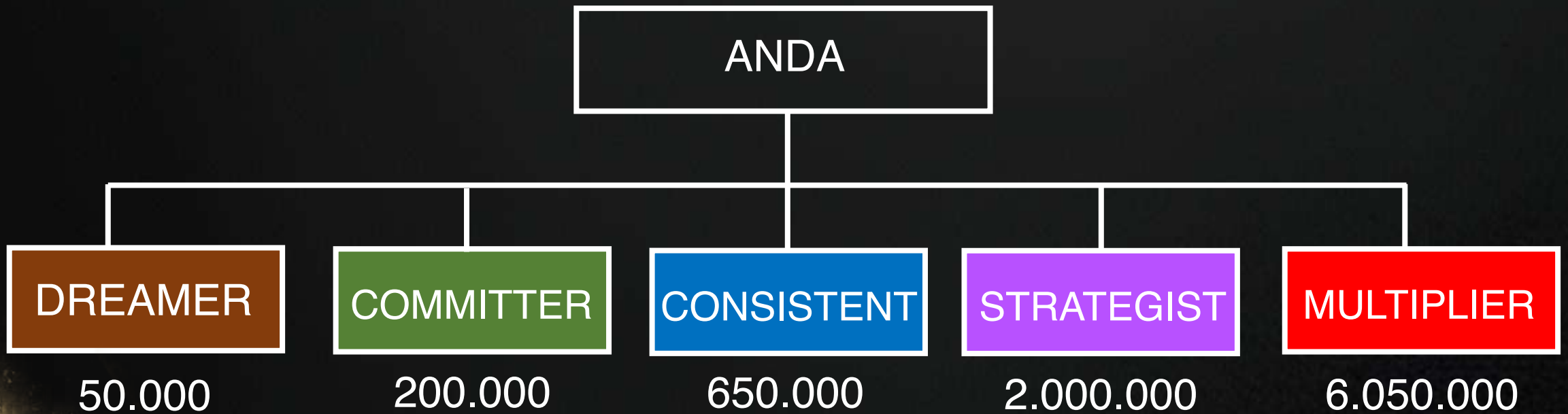

1. PENJUALAN PAKET (HARIAN)

NO	PAKET	HARGA	KEUNTUNGAN
1.	DREAMER	200.000	50.000
2.	COMMITTER	800.000	200.000
3.	CONSISTENT	2.600.000	650.000
4.	STRATEGIST	8.000.000	2.000.000
5.	MULTIPLIER	24.200.000	6.050.000

2. PENGEMBANGAN (MINGGUAN)



2. PENGEMBANGAN (MINGGUAN)

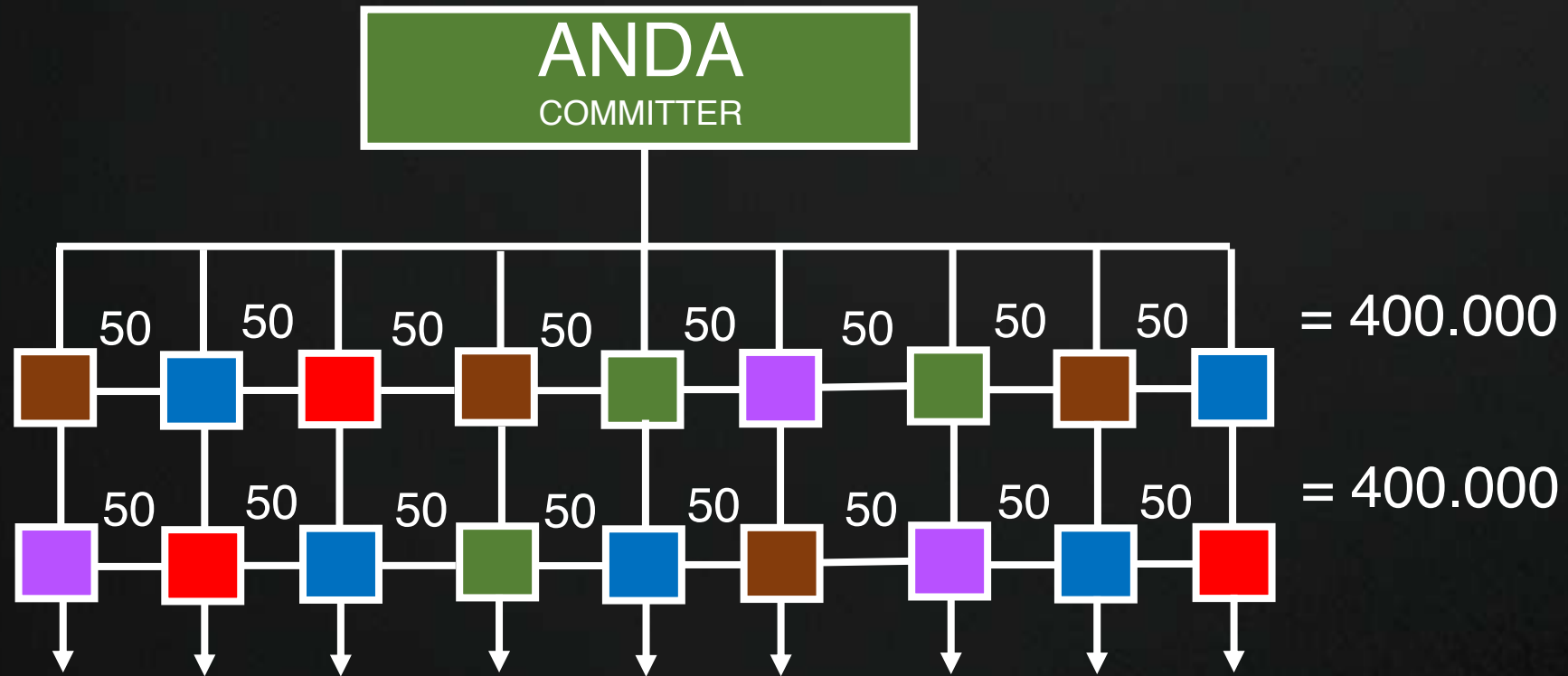

KEUNTUNGAN PER LEVEL
 $(9-1) \times 50.000 = 400.000$

2. PENGEMBANGAN (MINGGUAN)

NO	PAKET	PENGEMBANGAN	KETERANGAN
1.	DREAMER	100.000	TANPA BATAS LEVEL
2.	COMMITTER	400.000	
3.	CONSISTENT	1.300.000	
4.	STRATEGIST	4.000.000	
5.	MULTIPLIER	12.100.000	

4. PEMBINAAN 5 GENERASI (BULANAN)

NO	PAKET	PEMBINAAN	KETERANGAN
1.	DREAMER	1.500	WAJIB REPEAT ORDER (RP. 175.000)
2.	COMMITTER	6.000	
3.	CONSISTENT	19.500	
4.	STRATEGIST	60.000	
5.	MULTIPLIER	181.500	

4. PEMBINAAN 5 GENERASI (BULANAN)

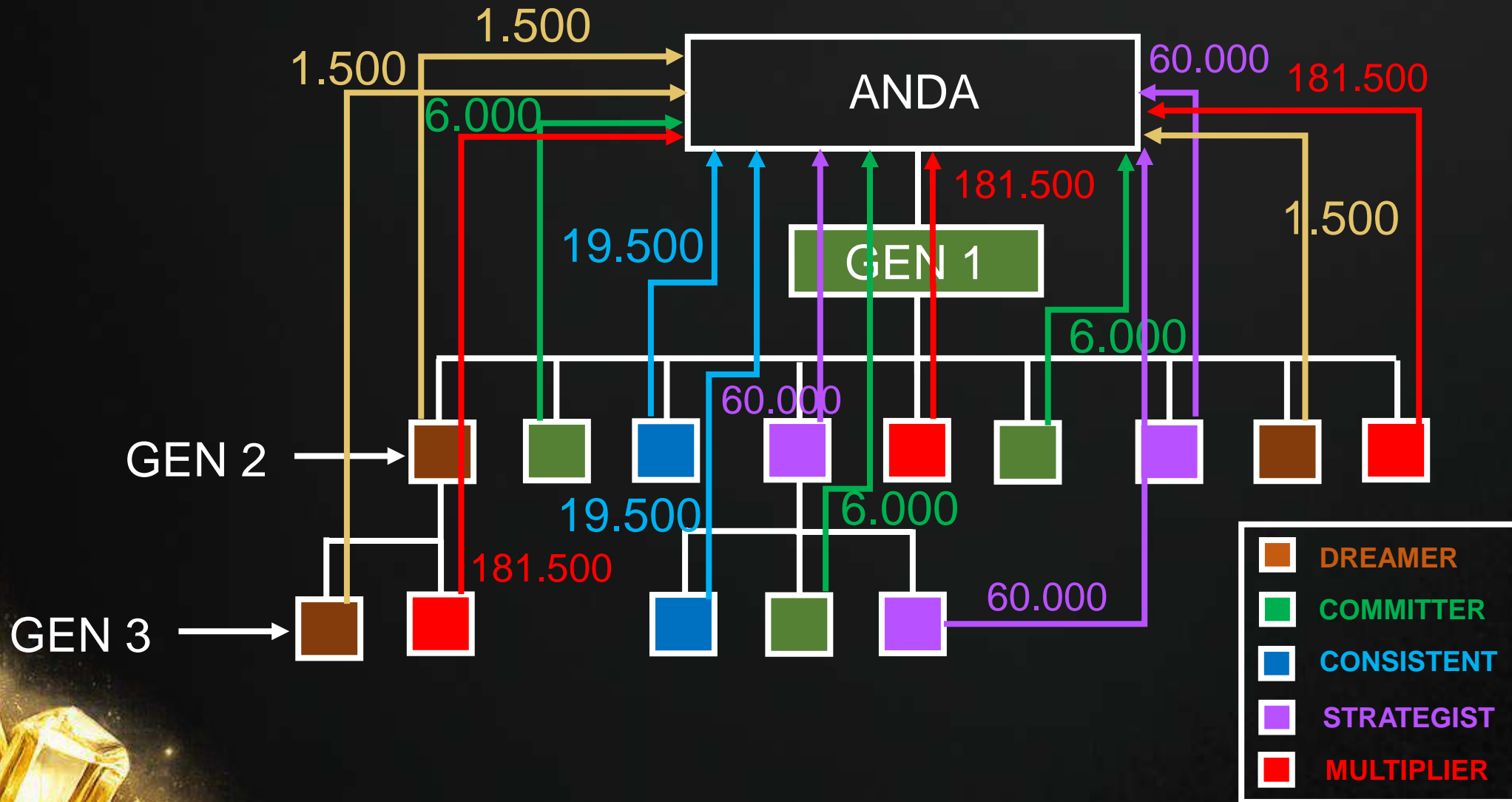

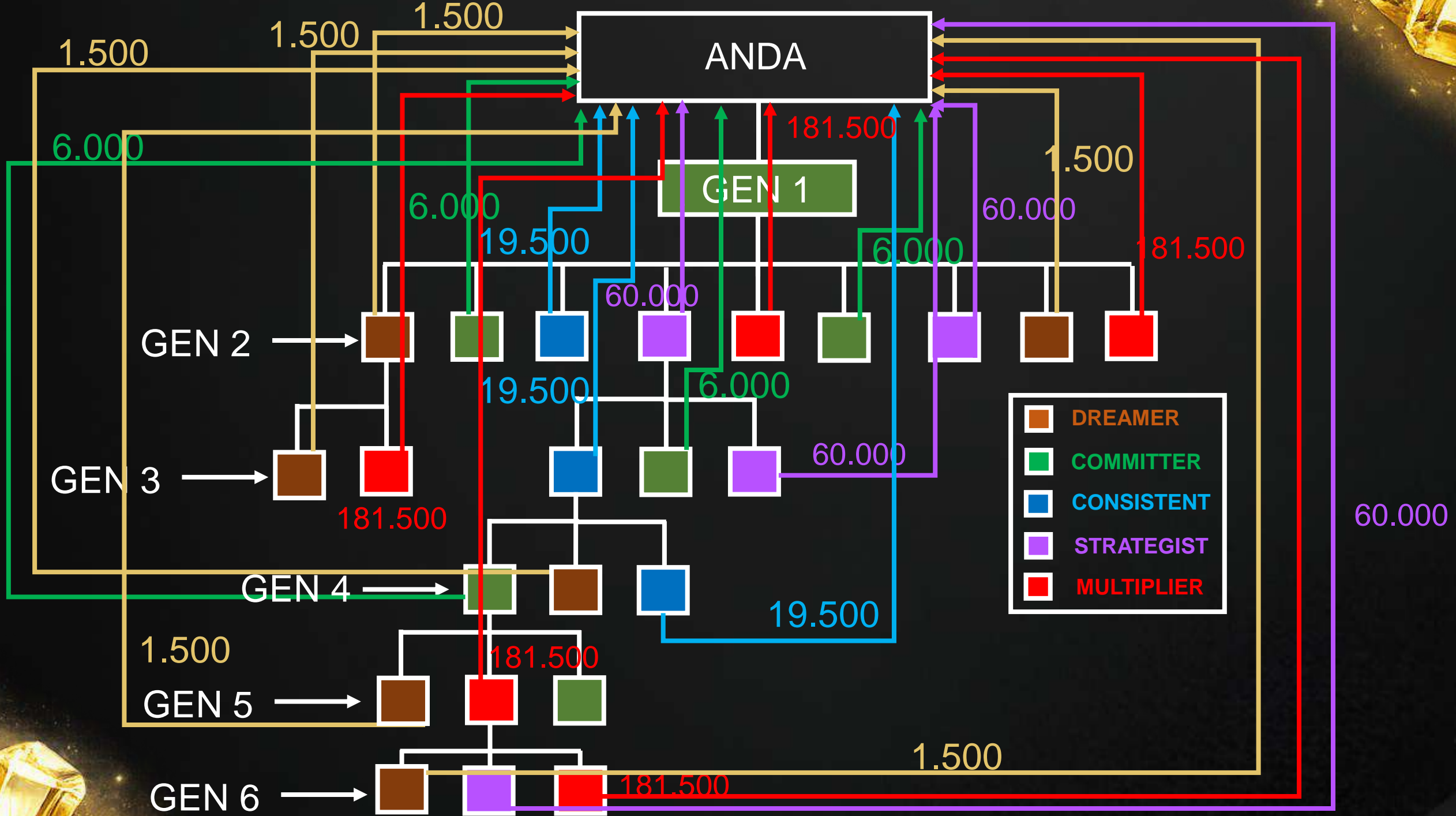

IV. REPEAT ORDER RP. 175.000

5. CASHBACK RP. 35.000 (HARIAN)

6. ROYALTY 15 LEVEL (BULANAN)

NO	LEVEL	ROYALTY
1	1 – 5	RP. 4.000
2	6 – 10	RP. 3.000
3	11 – 15	RP. 2.000

ILUSTRASI

1. DREAMER DUPLIKASI DREAMER

LEVEL	JUMLAH	ROYALTY	TOTAL
1.	3		
2.	9		
3.	27	363 × 4.000	1.452.000
4.	81		
5.	243		
6.	729		
7.	2.187		
8.	6.561	88.209 × 3.000	264.627.000
9.	19.683		
10.	59.049		
11.	177.147		
12.	531.441		
13.	1.594.323	21.434.787 × 2.000	42.869.574.000
14.	4.782.969		
15.	14.348.907		
		TOTAL	43.135.653.000

2. COMMITTER DUPLIKASI DREAMER

LEVEL	JUMLAH	ROYALTY	TOTAL
1.	9	1.089 × 4.000	4.356.000
2.	27		
3.	81		
4.	243		
5.	729		
6.	2.187	264.627 × 3.000	798.881.000
7.	6.561		
8.	19.683		
9.	59.049		
10.	177.147		
11.	531.441	64.304.361 × 2.000	128.608.722.000
12.	1.594.323		
13.	4.782.969		
14.	14.348.907		
15.	43.046.721		
		TOTAL	129.411.959.000

3. **MULTIPLIER** DUPLIKASI **DREAMER**

LEVEL	JUMLAH	ROYALTY	TOTAL
1.	243		
2.	729		
3.	2.187	29.403 × 4.000	117.612.000
4.	6.561		
5.	19.683		

4. COMMITTER DUPLIKASI COMMITTER

LEVEL	JUMLAH	ROYALTY	TOTAL
1.	9		
2.	81		
3.	729	66.429×4.000	265.716.000
4.	6.561		
5.	59.049		

V. APRESIASI

7. PERINGKAT RO - PENCAPAIAN 3 BULAN BERTURUT-TURUT

NO	PERINGKAT	PENGHASILAN	APRESIASI
1.	JUNIOR LEADER	5.000.000	10.000.000
2.	SENIOR LEADER	25.000.000	50.000.000
3.	EXECUTIVE LEADER	150.000.000	300.000.000
4.	CROWN LEADER	500.000.000	1.000.000.000
5.	ROYAL LEADER	1.000.000.000	2.000.000.000
6.	KINGSA LEADER	2.500.000.000	5.000.000.000



8.360.000.000

8. APRESIASI PENJUALAN PAKET TAHUNAN (VACATION)

NO	PAKET	JUMLAH SPONSOR	TOTAL
1.	DREAMER	500	5.000.000
2.	COMMITTER	150	10.000.000
3.	CONSISTENT	60	20.000.000
4.	STRATEGIST	40	50.000.000
5.	MULTIPLIER	25	100.000.000

*BERLAKU KELIPATANNYA

*KELEBIHAN DIHITUNG DREAMER

VI. STOKIS (WAJIB **MULTIPLIER**)

DISKON	10Jt s.d < 25Jt	25Jt s.d < 100Jt	≥ 100 Jt
FO (First Order)	1.000	2.500	5.000
RO (Repeat Order)	1.000	1.000	1.000